KATALOG NACIONALNIH PREJEMNIKOV
PRIZNANJ ZA INOVACIJE 2016



Smo drzni, a hkrati premišljeni.

Smo radovedni, a hkrati previdni.

Smo napredni, a hkrati realni.

Mi smo INOVATORJI.

Spoštovane gospe in gospodje, gospodarstvenice in gospodarstveniki, inovatorke in inovatorji!

Inovativnost je prepoznana kot ključni vzvod za doseganje strateških ciljev podjetij in družbe nasploh, pri čemer postaja čedalje bolj očitno, da ste pravzaprav posamezniki tisti, ki z osvojenim znanjem oblikujete konkurenčno in inovativno okolje.

Slovenija razpolaga z obilo ustvarjalnih potencialov, ki jih moramo znati uporabiti in izkoristiti za naš razvoj in uspeh. Zavedamo se, da je naš inovativni potencial žal še premalo izkoriščen. Za dober izkoristek potrebujemo podjetniški zagon, pri čemer lahko veliko doprinesejo mladi, kot pomemben vir novih idej in znanj. Vsekakor je pomembna tudi povezava med razvojno-raziskovalnimi institucijami in gospodarstvom ter prenos inovacij iz raziskovalne dejavnosti v gospodarstvo, ki so nujne za vse na znanju in inovativnosti temelječe države.

Spremembe na trgu dogajajo hitro. Inovativna podjetja v teh spremembah vidijo nove izzive in priložnosti, hkrati pa so s svojimi inovativnimi rešitvami teh izzivov generator novih sprememb.

Tržnim zakonitostim je potrebno prilagoditi poslovne procese in razumeti, kako pomembna je inovativnost kot temeljna vrednota vseh zaposlenih.

Država si prizadeva v okviru svojih programov in ukrepov spodbujati inovativnost kot pomembno kompetenco posameznikov in družbe, kakor tudi raziskovalno-razvojni in inovacijski potencial gospodarstva.

Verjamem, da z dogodki, kot sta Dan inovativnosti in Slovenski forum inovacij ter podelitvijo priznanj za najboljše inovacije, veliko doprinesemo k osveščanju slovenskih podjetnikov, kakor tudi širše javnosti o pomenu inovacij za razvoj.

Iskreno čestitam vsem dobitnikom nagrad! Želim vam uspešno uresničevanje ambicioznih ciljev.

Miro Cerar, predsednik vlade Republike Slovenije

»Nekateri ljudje gledajo na stvari, kot so in se sprašujejo, zakaj? Sam sanjam o stvareh, ki niso, in se sprašujem, zakaj ne?« je dejal že Robert Kennedy. Inovativni pristop, ki vodi k oblikovanju novega, drugačnega. Novih proizvodov, storitev, novega tehnološkega procesa ... Drzno. Seveda. Ampak brez drznosti ni napredka. Takega, ki ga človeštvo vsaj želi, če že ne potrebuje. Človek vedno stremi k tistemu, kar nima. Kar mu življenje lahko poenostavi, polepša, izboljša.

»Razumni človek se prilagaja svetu; nerazumni vztraja pri tem, da skuša svet prilagoditi sebi. Zato je ves napredek odvisen od nerazumnega človeka,« je trdil George Bernard Shaw.

Koliko nerazumnih ljudi je v Sloveniji? Takih, ki se sprašujejo, zakaj ne? Takih, ki verjamejo vase, v svoje sposobnosti in jim neuspeh ne požene solz v oči, temveč nasmeh na ustnice. Vedo namreč, da bodo z motiviranostjo, vztrajanjem, s kreativnostjo, z željo po spremembi in izkoriščanju priložnosti dosegli uspeh. Če ne danes, pa jutri.

Prepričan sem, da je Slovenija dežela inovatorjev. Svojo kreativno zavest krepimo. V zadnjih 8-ih letih smo četrta najhitreje rastoča država na lestvici inovacijske uspešnosti Innovation Union Scorecard. Smo v zgornji osmini najbolj kreativnih narodov na svetu, pri razvoju talentov smo celo na 8. mestu med 139 državami.

Vendar, ali to pomeni, da se lahko ustavimo in spočijemo na lovorikah? Nikakor ne. Če smo danes dobri, moramo biti jutri še boljši! Da bomo ostali konkurenčni. Brez inovativnosti napredka ne bo. Ne za posamezno podjetje, ne za družbo kot celoto. Ravno zato je izjemno pomembno, da se v Sloveniji zavedamo pomena spodbujanja inovativnosti, inovativne kulture in klime. Na Gospodarski zbornici Slovenije v ta namen krepimo pred nekaj leti razvito blagovno znamko Inovativna Slovenija. Znotraj tega pokrivamo celoten proces podpore inovativnosti, od ideje in razvoja, preko povezovanja s partnerji, umestitve inovacije na mednarodne trge in njihove promocije. Na ta način prispevamo k uspešnejšemu prodoru slovenskih inovacij na mednarodne trge. In teh ni malo. Veliko jih je. Vrhunske so. O čemer nenazadnje pričajo priznanja, ki jih najboljšim inovacijam vsako leto podeljujemo. Prek 7.000 inovatorjev in prek 2.200 inovacij smo v celotni Sloveniji nagradili v zadnjih 13 letih. V tem obdobju smo na nacionalni ravni podelili 98 zlatih priznanj.

Samo v letošnjem letu se je na razpise prijavilo 182 inovacij, pri katerih je sodelovalo 768 inovatorjev. Kar 40 finalistov je naredilo dovolj drznih korakov, da so si zagotovili uspeh in konkurenčnost, uvrstili pa so se tudi med kandidate za najboljše inovacije na nacionalni ravni.

Spoštovane inovatorke in inovatorji, iskrene čestitke za vaše priznanje! Z vašim trdim delom, zavzetostjo in kreativnosti skrbite za to, da je Slovenija opazna na zemljevidu inovativnih dežel. Ponosni smo na vas in vaše dosežke in si želimo, da jih bo tudi v prihodnosti veliko.

Marjan Mačkošek
predsednik GZS

Spoštovani,

S ponosom vstopamo že v drugo desetletje dveh sedaj že tradicionalnih dogodkov o inovativnosti – Slovenskega foruma inovacij in Dneva inovativnosti. Oba dogodka predstavljata odlično priložnost, da Slovenija pokaže kar zmore, da inovatorji pokažete svoj potencial.

Z vso gotovostjo lahko rečem, da so danes znanje, podjetnost in inovativnost ključni nosilci gospodarskega razvoja. To se je še posebej izkazalo v preteklih letih, ko smo se soočali s svetovno gospodarsko krizo. Upajmo, da so težki časi za podjetja mimo in da se razmere izboljšujejo, kar kažejo tudi pozitivni kazalniki stanja gospodarstva v Sloveniji. Tista podjetja, ki so preživela, so bila konkurenčna in inovativna ter so sledila trendom na trgu. Vse bolj je pomembna ustvarjalnost sodobne organizacije.

O inovativnosti ne smemo razmišljati le kot o tehnološkem napredku, saj ima mnogo širše dimenzije. Gre predvsem za miselnost o novih pristopih v smeri vpeljevanja kreativnih rešitev, uvajanju novosti, hitrejše odzivnosti in ustvarjalnost, iskanje tržnih niš ter ustvarjanjem ustreznih pogojev znotraj podjetja kot tudi v njegovem okolju.

Naj ob tem poudarim, da si država prizadeva v okviru svojih zmožnosti finančno spodbujati raziskovalno-razvojni in inovacijski potencial gospodarstva. **Cilj finančne perspektive 2014-2020** je inovativna, dinamična in odprta Slovenija. Za **povečanje deleža inovacijsko aktivnih podjetij** je potrebna kombinacija različnih ukrepov. Za ta namen imamo v okviru operativnega programa na voljo **276 mio EUR evropskih sredstev**. Načrtujemo naslednje ukrepe:

- Sofinanciranje **strateških razvojno-inovacijskih partnerstev** na prioritetnih domenah pametne specializacije. Na ta način bomo poskušali podpreti in nadgraditi vezi in mreže, ki so se že spletle v okviru prejetih pobud.
- Osrednji ukrep se nanaša na **podporo raziskovalno- inovacijskim procesom v podjetjih** za dvig dodane vrednosti in okrepitve konkurenčnega položaja na globalnih trgih.
- Prav tako bomo spodbujali sodelovanje naših podjetij v mednarodnih projektih v okviru **iniciative EUREKA**.
- Z namenom povečanja inovacijske aktivnosti malih in srednje velikih podjetij predvidevamo izpeljavo **inovacijskega vavčerja**.
- Za investicije, ki so neposredno povezane z raziskovalno-inovacijskimi procesi pa so zaenkrat predvidena **povratna sredstva**, če bo analiza vrzeli financiranja pokazala na tržne nepopolnosti v tem delu.

Te ukrepe dopolnjujemo še z ostalimi ukrepi na področju konkurenčnosti malih in srednje velikih podjetij.

Z načrtovanimi instrumenti želimo doseči **celosten in usmerjen pristop**, kar zajema celotno verigo prenosa rezultatov raziskav v tržne proizvode in gospodarsko rast. Le sodelovanje podjetij in drugih institucij, uvajanje novih tehnologij, inovacije, razvoj novih produktov, pa tudi njihovo uspešno trženje, bodo omogočili uspešno prihodnost tako podjetjem, inštitutom, kot tudi celotni državi. To Slovenija danes najbolj potrebuje.

Pomembna spodbuda sta nedvomno tudi **Slovenski forum inovacij** in **Dan inovativnosti**. Menim, da je promocija inovativnosti pomemben dejavnik osveščanja o njenem pomenu.

Spoštovani inovatorji, ob podelitvi letošnjih priznanj vam iskreno čestitam in vam pri vašem nadaljnjem delu želim še veliko ustvarjalnosti, dobrih idej in njihovih implementacij ter da bi bili z njimi kar najbolj uspešni na globalnem trgu!

Zdravko Počivalšek, minister za gospodarski razvoj in tehnologijo

Spoštovane inovatorke in inovatorji,

Slovenci se radi pohvalimo, da smo inovativen narod. Naši vrhunski inovativni izdelki so prebojni na svetovni ravni na več gospodarskih področjih. Slovenski izumitelji so se že ob koncu 19. stoletja uveljavili z izumi v avtomobilski in letalski panogi, ki veljata za vodilni tudi danes. V času moderne dobe pa smo se izkazali tudi na področju elektronike in informacijskih tehnologij.

Švicarski inštitut za razvoj menedžmenta (IMD) je Slovenijo med 61 državami, ki sodelujejo v raziskavi inovativnosti v EU, letos uvrstil na 49. mesto, kar je za šest mest bolje kot lani. Za tak skok gre zahvala vsem vam, inovativnim posameznikom in podjetjem, ki uspešno konkurirate na domačem in svetovnem trgu. Na splošno rezultati raziskave odražajo okrevanje svetovnega gospodarstva. Naša država je v zadnjem letu med tistimi članicami EU, ki so zabeležile največje izboljšanje svoje gospodarske uspešnosti.

Zato vsako leto s ponosom in zavzeto predstavljamo slovenske inovacije na nacionalni prireditvi Slovenski forum inovacij. V letošnjem letu smo z Gospodarsko zbornico Slovenije vzpostavili sodelovanje pri izboru nacionalnih prejemnikov priznanj, s tem pa združili dva tradicionalna izbora za nagrajevanje inovacij na nacionalni ravni. Vseh 40 prejemnikov nacionalnih priznanj z veseljem predstavljamo na razstavi Slovenskega foruma inovacij, ki pa ni le razstava najboljših inovacij, je veliko več. Na strateški ravni predstavlja pomembno vez med strokovno javnostjo in splošno javnostjo, podjetniki in uporabniki. Hkrati predstavlja in odpira pomembne in aktualne teme s področja inovativnosti, s katerimi spodbudi slovensko javnost o vprašanih, ki pomembno vplivajo na rast inovativne družbe kot celote. Trudimo se, da bo prispevek inovacij k napredku in razvoju družbe ter kakovosti našega življenja tudi medijsko in javno prepoznaven.

V imenu SPIRIT Slovenija ob tej priložnosti iskreno čestitam vsem prejemnikom nacionalnih priznanj za inovacije in jim v prihodnje želim, da še naprej z entuziazmom opravljajo svoje poslanstvo, in ostajajo dobra praksa, ki vleče naprej, ohranja duh inovativnosti in sporoča mlajšim generacijam pomembne vrednote, ki bodo temelj inovativnega naroda tudi v prihodnje.

mag. Gorazd Mihelič
direktor SPIRIT Slovenija, javne agencije

33. mesto

od 140. držav (Svetovno poročilo o konkurenčnosti, WEF) pri inovacijah.

Indikator sofisticiranosti gospodarstva, ki dobro pojasnjuje poslovno uspešnost podjetij.

14. mest

pridobljenih pri produktivnosti in učinkovitosti (Svetovni letopis konkurenčnosti, IMD).

Rezultati inovativnosti izboljšujejo ključne kazalnike poslovanje družb.

26. mesto

med 109. državami (Indeks konkurenčnosti v talentih 2015-2016, Insead, Adecco) po primernosti okolja za razvoj talentov.

Spodbudno okolje za razvoj talentov pri zaposlenih dviga inovacijsko sposobnost podjetij.

93 % povprečja EU-28

znaša uspešnost pri inovacijah (lestvica Innovation Union Scoreboard 2016, EK).

Slovenija je v drugi skupini članic – močnih inovatorok, v družbi Avstrije, Belgije, Francije, Irske, Luksemburga in Združenega kraljestva. To pomeni uspešnejše poslovanje podjetij.

V zgornji osmini

držav po kreativnosti v gospodarstvu (Svetovni indeks kreativnosti 2015, Martin Prosperity Institute).

Visoka uvrstitev pomeni primerno tehnologijo, vrednote in kadrovske potencial za razvoj kreativnih industrij.

Misli inovatorjev

Razmišljati – vedno, ob vsakem trenutku – kako biti drugačen.

Že v zasnovi izdelka je treba upoštevati glas trga.

Potrebno je predvideti »želje kupcev čez nekaj let«.

Želje kupcev je potrebno uskladiti z idejami razvojnikov in trendi, ki so na trgu.

Izdelek mora biti izviren, estetsko privlačen, kvaliteten, uporaben, vzdržljiv.

Verjeti v svojo inovacijo.

Kaj je potrebno za uspešno trženje inovacije na mednarodnem trgu?

Zaupanje vase in v lasten izdelek.

Potrebna je vztrajnost

Zanesljivost, dober pristop do strank

Inovacija mora presegati minimalne standarde.

Potrebno je biti ob pravem času na pravem mestu s pravim izdelkom

Potrebno je DOBRO poznavanje ciljnega trga, kupcev in njihovih potreb.

Uspešna podjetja najdejo tržno nišo, ki je drugi ne pokrivajo.

Podjetje mora neprenehoma uvajati novosti, da se interes trga stalno vrača.

Inovacija zahteva primerno plasiranje na trg, ne zgolj plasiranje na trg.

Priznanja Gospodarske zbornice Slovenije za najboljše inovacije

Priznanja GZS za najboljše inovacije so priznanja za inovativnost z najdaljšo tradicijo. Letošnje leto obeležujemo 20. obletnico podeljevanja.

GZS podeljuje priznanja tehnološkim (novim inovativnim proizvodom, izboljšanim proizvodom, novim tehnologijam proizvodnje) in ne-tehnološkim inovacijam (storitvenim, organizacijskim, socialnim inovacijam, inovacijam na področju trženja, idr.).

Letošnje leto priznanja podeljujemo v partnerstvu z Ministrstvom za gospodarski razvoj in tehnologijo ter SPIRIT, javno agencijo.

Izbor Priznanj GZS za najboljše inovacije poteka dvostopenjsko. Na prvi stopnji območne in regionalne gospodarske zbornice razpišejo natečaje za najboljše inovacije. Prijavljeni inovacijski projekti so ocenjeni po usklajenih merilih oz. pravilniku, ki velja tako na regionalnem kot na nacionalnem nivoju. Upoštevane so vse inovacije, ki ustrezajo razpisnim pogojem, najboljše pa so v okviru natečaja tudi nagrajene (z zlatim, srebrnim, bronastim priznanjem oz. diplomom).

Na drugo, nacionalno stopnjo, se uvrstijo najboljše inovacije iz trinajstih regij Slovenije, ki tekmujejo za »priznanje za najboljšo inovacijo GZS na nacionalni ravni«.

Pridobiti zlato priznanje za najboljše inovacije na nacionalni, slovenski ravni, ni lahko. Inovacija mora izpolnjevati 3 glavne kriterije oz. 6 podkriterijev:

- Izvirnost: inovacija mora biti izvirna, nova oz. dosti boljša od obstoječega stanja na trgu.
- Zaščita: z inovacijo povezana intelektualna lastnina mora biti zaščiten z ustrezno obliko zaščite (patent, poslovna skrivnost, model, blagovna znamka).
- Dosežena in še pričakovana gospodarska učinkovitost: inovacija je tržno uspešna in prepoznana kot koristna s strani kupcev, dobaviteljev, uporabnikov.
- Inovacija predstavlja spodbudo inovacijski kulturi v sodelujočih organizacijah oz. jo nadgrajuje. Doprinaša k dobroti v lokalnem, regionalnem, nacionalnem in mednarodnem okolju.
- Okoljski vidik.

Inovacije, predstavljene v katalogu, so prehodile pot dveh izborov in izpolnile vse omenjene kriterije na najvišjem nivoju. Zato so si zaslužile naziv: Nacionalna priznanja GZS za inovacije 2016.

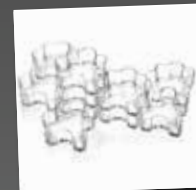
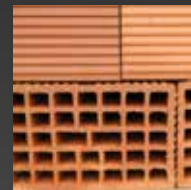
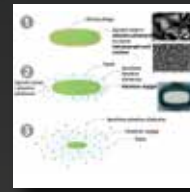

Prejemniki zlatih nacionalnih priznanj za inovacije

Podjetje	Naziv inovacije	
Adria Mobil, d.o.o.	Compact SLS – avtodom s spremenljivim bivalnim prostorom	14
Akrapovič, d.d., PE Črnomelj	Revolucionarni izpuh iz titana za motocikle	15
BSH Hišni aparati d.o.o. Nazarje	Kompaktni kuhinjski aparat MultiTalent 3	16
BSH Hišni aparati d.o.o. Nazarje	Popolnoma avtomatski kavni aparat EQ.9	17
Domel, d.o.o. in Nela razvojni center, d.o.o.	EC motor z možnostjo integrirane elektronike za moči do 1KW	18
ETI d.d. in RC eNeM d.o.o., Podružnica Keramični materiali in varovalke	Talilni vložki za fotovoltaične sisteme "NHXL 1500V d.c. gPV"	19
Gorenje, d.d., Velenje	Pralni stroj Panasonic AutoCare	20
Hidria AET d.o.o.	Hidria AETERNUS – Metalna čepna svečka II. Generacije	21
KRKA, d. d., Novo mesto	Razvoj zdravilne učinkovine in njena uporaba v formulacijah s podaljšanim sproščanjem za zdravljenje shizofrenije in bipolarni motnje	22
LEK farmacevtska družba d.d. Razvojni center Slovenija	Učinkovita in okolju prijazna tvorba vezi ogljik-ogljik in njena uporaba v sintezi sitagliptina – učinkovine za zdravljenje sladkorne bolezni tipa 2	23
LEK farmacevtska družba d.d. Razvojni center Slovenija	Uporaba novega visoko učinkovitega postopka proizvodnje zdravila Omeprazol	24
M Sora d.d.	Leseno okno Natura Optimo XLT	25
SIJ Acroni d.o.o.	Brezkislinsko čiščenje toplo in hladno valjanih pločevin	26
SwatyComet d.o.o., PE Zreče	Tanke rezalke PROFESSIONAL	27

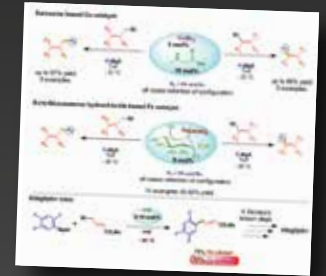
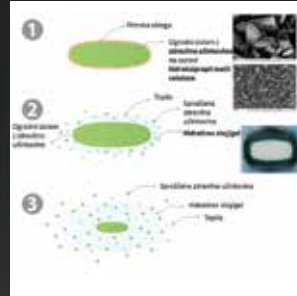

Inovacija:**Compact SLS – avtodom s spremenljivim bivalnim prostorom****Inovatorji:**

Anton Kastrevc, Uroš Dvornik, Matjaž Krajncič, Miroslav Bobnar, Ivan Šegina, mag. Matjaž Grm, Mateja Kastrevc

Opis:

Adria Mobil je razvila svoj prvi avtodom s »slide out«, raztezanjem zadnje stene. Prednost rešitve je v nespremenjenem in vsestransko funkcionalnem bivalnem prostoru; steno se izvleče le za potrebe počitka. Uporabnik si s tem lahko spremeni lahek, kompakten avtodom v prostornega -

Compact SLS spada v Adriinem programu v skupino manjših vozil, ki so namenjena dinamičnim uporabnikom, primerna tudi za vožnjo po mestnih središčih.

Podjetje:

Adria Mobil, d.o.o.

Straška cesta 50, SI-8000 Novo mesto, Slovenija

info@adria-mobil.si

www.adria-mobil.si



Inovacija:**Revolucionarni izpuh iz titana za motocikle****Inovatorji:**

Igor Akrapovič, Tadej Zadel, Tomaž Ilovar, Marko Besal, Dragomir Stanković, Tjaša Makovec, Cveto Zupančič, Luka Sadar, Aleš Borin, dr. Boštjan Veber

Opis:

Moto dušilec je dinamična nadgradnja obstoječe heksagonalne oblike in najnovejša različica revolucionarnega izpuha, izdelanega iz visoko odpornega titana, podoba pa zaokrožata ročno izdelana toplotni ščitnik in kapa iz ogljikovih vlaken.

Z uporabo lahkih titan legur v kombinaciji s karbonskimi kompozitnimi kosi je bil dosežen 25,9% prihranek v teži.

Podjetje:

Akrapovič, d.d., PE Črnomelj
Ulica Heroja Stariha 24, SI-8340 Črnomelj, Slovenija
info@akrapovic.com
www.akrapovic.com



Inovacija:**Kompaktni kuhinjski aparat MultiTalent 3****Inovatorji:**

Jurij Pešec, Darko Rudež, Bogdan Kreča, Matej Berzelak, Dejan Gosar, David Potočnik, Boštjan Kovačec, Jože Skončnik, Marko Lenošek, Bojan Potočnik, Aleš Kreslin, Tadej Holcinger, Peter Leskovšek, Adam Koštomaj, Mirko Jurak, Tomo Iršič

Opis:

Nov kompaktni in vsestranski kuhinjski pomočnik vam z več kot 50 funkcijami olajša pripravo hrane za kuhanje in pečenje. Motor ima moč 800W ter 2 hitrosti in pulzno funkcijo. Prozorna plastična posoda za mešanje v velikosti 2.3 litra drži do 500 gramov moke z dodatki. Rezalne plošče iz nerjavečega jekla lahko debelo ali tanko režejo ali strgajo sadje, zelenjavo in sir. Dodatni pribor je tudi sekljalnik za hitro in natančno sekljanje zelišč, oreščkov, čebule ali česna ter mlinček za trde sestavine kot kavna zrna, trdi sir, žita ali ledene kocke. Prostorska ekonomičnost aparata omogoča shranjevanje pribora direktno v posodi (SmartStorage dizajn), prav tako ima aparat integriran prostor za shranjevanje kabla.

Podjetje:

BSH Hišni aparati d.o.o. Nazarje
Savinjska cesta 30, SI-3331 Nazarje, Slovenija
+386 3 83 98 222 (Nazarje)
+386 1 58 30 850 (Ljubljana)
www.bsh-group.com/laender/si



B/S/H/

BSH Hišni aparati d.o.o. Nazarje

Inovacija:**Popolnoma avtomatski kavni aparat EQ.9****Inovatorji:**

Matjaž Filo, Igor Žibret, Matjaž Uršej, Peter Miklavc, Evgen Kozelj, Klemen Britovšek, Klemen Lončarič, Tadej Jeraj, Aleš Kreslin, Jan Ažman

Opis:

Strnjen v popolnoma kovinsko ohišje, opremljen z velikim barvnim zaslonom, je popolnoma avtomatski kavni aparat EQ.9 nov zglad EQ družine in nudi še več fleksibilnosti za individualne želje s sodobnim dizajnom. Enostavno in intuitivno upravljanje je zagotovljeno z vrtečim gumbom v kombinaciji s tipkami. Dostop do ene ali celo dveh skodelic izbranega napitka hkrati je mogoč zgolj z enim pritiskom na gumb (oneTouch DoubleCup). Aparat ima sistem za mleko s popolnoma avtomatskim parnim čiščenjem (autoMilk Clean), sistem dualBean z dvema ločenima kavniloma in dvema posodama za kavna zrna in nastavitvev odlične arome z "Barista Mode" funkcijo. Svoje nastavitve uporabniki lahko shranijo v profile, ki jih kadarkoli prikličejo s pritiskom na gumb. Aparat sodi med najtišje na trgu.

Podjetje:

BSH Hišni aparati d.o.o. Nazarje
Savinjska cesta 30, SI-3331 Nazarje, Slovenija
+386 3 83 98 222 (Nazarje)
+386 1 58 30 850 (Ljubljana)
www.bsh-group.com/laender/si

B/S/H/

BSH Hišni aparati d.o.o. Nazarje



Inovacija:**EC motor z možnostjo integrirane elektronike za moči do 1KW****Inovatorji:**

Sandi Dolenc, Bojan Bertoneclj, Bojan Krmelj, Mitja Grohar, Blaž Rihtaršič, Dejan Flander, Matej Tadina, Matjaž Kokalj, Jure Pfajfar, Igor Demšar, Klemen Eržen, Boris Benedičič, Jan Koblar, Nejc Černilogar, Franci Mohorič, Irena Megušar, Tomaž Trpin, Matevž Rihtaršič, Irena Bertoneclj, Aleš Levanič, Milan Vizjak, Nataša Dolenc

Opis:

EC motorji in pogoni se v zadnjih letih intenzivno razvijajo. Zaradi možnosti večje energijske in materialne učinkovitosti so postali trend.

Nov Domelov univerzalni EC motor, ki je razvit v sodelovanju z razvojnim centrom NELA, vsebuje unikatne konstrukcijske rešitve, ki so plod različnih kompetenc, še posebej pa dolgoletnih izkušenj pri zalivanju duroplastov. Te dajejo motorju konkurenčno prednost na širokem področju uporabe bele tehnike, prezračevanja, črpalk ter na ostalih področjih s trajnim režimom delovanja.

Podjetje:

Domel, d.o.o.

Otoki 21, SI-4228 Železniki, Slovenia

info@domel.com

www.domel.com

Nela razvojni center, d.o.o. podružnica OTOKI

Otoki 21, SI-4228 Železniki, Slovenia

info@nela.si

www.nela.si

DOMEL

NELA

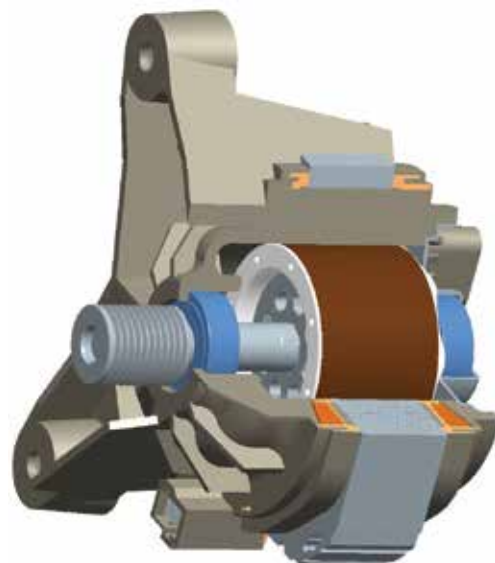

Inovacija:**Talilni vložki za fotovoltaične sisteme “NHXL 1500V d.c. gPV”****Inovatorji:**

Brane Lebar, Viktor Martinčič, Anton Rome, Urban Kos

Opis:

Talilni vložki ščitijo električne kable v primeru prekoračenega električnega toka. Sekundarna funkcija talilnih vložkov je tudi zaščita fotovoltaičnih polj v primeru reverznega električnega toka. NH gPV talilni vložki so zelo pomembna zaščitna komponenta, saj neposredno vplivajo na varnost celotnega fotovoltaičnega sistema (zaščita pred požarom). Pomemben vpliv imajo tudi na samo investicijo, saj kvalitetni talilni vložki delujejo pri višji napetosti, imajo 30% višji izkoristek ter znižujejo ceno kabliranja in s tem do 15% nižji strošek investicije v PV elektrarno.

Podjetje:

ETI d.d. in RC eNeM d.o.o., Podružnica Keramični materiali in varovalke

Obrezija 5, SI-1411 Izlake, Slovenija

eti@eti.si

www.etigroup.eu



Inovacija:**Pralni stroj Panasonic AutoCare****Inovatorji:**

mag. Boštjan Sovič, Robi Pogorevc, Jakob Koželjnik Lovro Krajnc, Matjaž Kuhar, Marko Pečnik, Niko Dren, Zlatko Novak, Uroš Koren, Urh Sredenšek, Uroš Trupej, Sandi Vitanc, Rok Lah, Duško Skarlovnik, Klemen Horvat, Takayuki Ishihara, Masahiro Itami, Akira Shoji, Go Ito, Arata Takahashi, Tomotaka Yagi, Yuko Minayoshi, Takeo Matsuki, Hideaki Ushijima, Masanao Segawa

Opis:

Prvi večji projekt v okviru strateškega partnerstva podjetij Gorenje in Panasonic je bil skupni razvoj nove generacije pralnih strojev. Z združitvijo razvojnih znanj in iskanjem drugih sinergij sta podjetji razvili pralne stroje s polnitvijo 8 in 10 kg za blagovno znamko Panasonic. Aparati se ponašajo z vrsto inovativnih funkcij, kot je npr. samodejni program pranja AutoCare. Uporaba pare med pranjem zmanjšuje zmečkanost perila ter učinkovito odstranjuje alergene. Aparate odlikuje izjemna energijska učinkovitost A+++ -40% in zelo tiho delovanje pralnih strojev.

Podjetje:

Gorenje, d.d., Velenje
Partizanska 12, SI-3320 Velenje, Slovenia
info@gorenje.com
www.gorenje.com

gorenjegroup



Inovacija:**Hidria AETERNUS – Metalna čepna svečka II. Generacije****Inovatorji:**

Tomaž Mrak, Dušan Kuštrin, Andrej Kragelj, Gregor Kuštrin, Mitja Čebokli, Peter Tonkli, Stojana Vesković

Opis:

Je nova rešitev, za katero je bila že pridobljena nominacija pomembnega kupca (eden izmed glavnih evropskih proizvajalcev vozil). Številne uvedene inovacije, ki vključujejo tudi nov varilni postopek sestave izdelka, podaljšujejo življenjsko dobo svečke za več kot 20%. Nova svečka pomaga pri optimizaciji zagona in delovanja motorja, zmanjšuje izpuste CO₂, NO_x in trdih delcev ter s tem omogoča čistejša moderna dizelska vozila.

Podjetje:

Hidria AET d.o.o.

Poljubinj 89A, SI-5220 Tolmin, Slovenija

info@hidria.com

www.hidria.com



Inovacija:**Razvoj zdravilne učinkovine in njena uporaba v formulacijah s podaljšanim sproščanjem za zdravljenje shizofrenije in bipolarni motnje****Inovatorji:**

mag. Irena Bobnar, dr. Polona Bukovec, Andrej Gartner, Iztok Klobčar, dr. Simon Kukec, dr. Roman Lenaršič, Gregor Ritlop, mag. Janika Slanc Vovk, dr. Elena Smirnova, dr. Jernej Zadnik

Opis:

Podjetje je razvilo inovativni generični farmacevtski izdelek v obliki filmsko obloženih tablet s podaljšanim sproščanjem kvetiapina (v obliki hemifumaratne soli), ki zagotavlja želeno kinetiko sproščanja zdravilne učinkovine in s tem varno ter učinkovito zdravljenje bolnikov s shizofrenijo in bipolarno motnjo. Z inovativnimi rešitvami v celotni vertikali realizacije inovacije od zdravilne učinkovine, farmacevtske oblike in metod vrednotenja do potrditve primerljivosti z referenčnim zdravilom so v podjetju razvili rešitve, ki zagotavljajo uspešno trženje izdelka na ključnih trgih.

Podjetje:

KRKA, d. d., Novo mesto
Šmarješka cesta 6, SI-8501 Novo mesto, Slovenia
info@krka.biz
www.krka.si

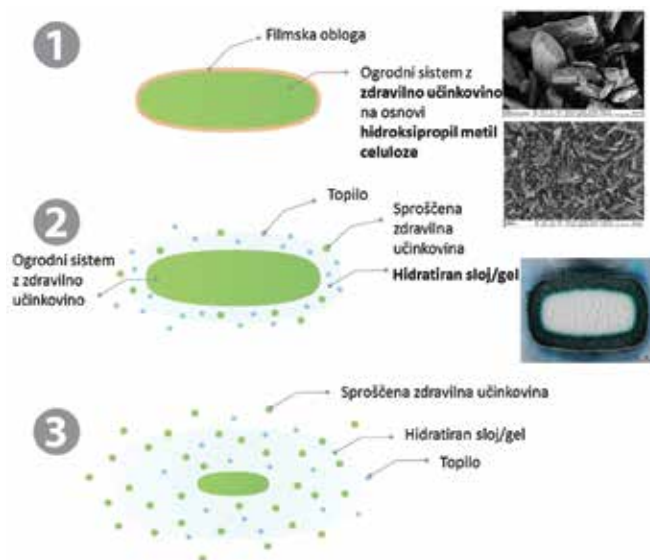

Inovacija:**Učinkovita in okolju prijazna tvorba vezi ogljik-ogljik in njena uporaba v sintezi sitagliptina – učinkovine za zdravljenje sladkorne bolezni tipa 2****Inovatorji:**

Lek farmacevska družba d.d.:

Izr. prof. dr. Zdenko Časar, dr. Gaj Stavber

Fakulteta za farmacijo, Univerza v Ljubljani:

doc. dr. Matej Sova, dr. Rok Frlan, prof. dr. Stanislav Gobec

Opis:

V podjetju so razvili novo metodologijo tvorbe vezi ogljik-ogljik. Inovacija v podjetje prinaša uporabo »zelenih« katalitskih procesov. Poleg tega lastna neodvisna sinteza generične učinkovine v Sloveniji omogoča uporabniku (bolniku) dostop do visokokvalitetnega produkta (zdravila sitagliptin) po znatno nižji ceni.

Podjetje:

LEK farmacevska družba d.d.

Razvojni center Slovenija

Verovškova 57, SI1527 Ljubljana, Slovenia

info.lek@sandoz.com

www.lek.si

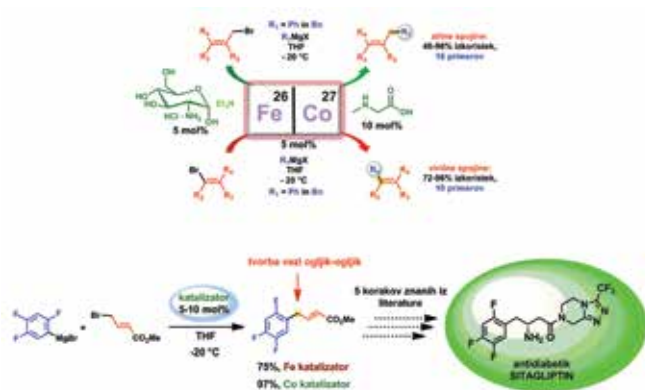
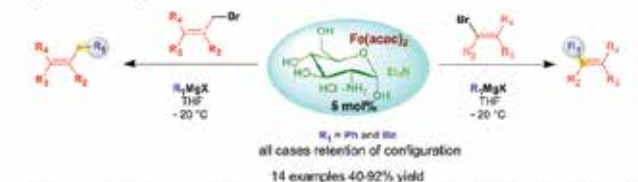
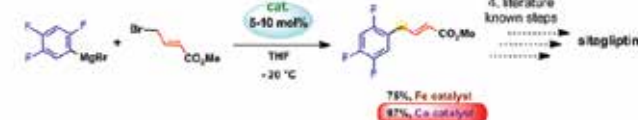

član skupine Sandoz
a Sandoz company

**Sarcosine based Co catalyst:****D-(+)-Glucosamine hydrochloride based Fe catalyst:****Sitagliptin case:**

Inovacija:**Uporaba novega visoko učinkovitega postopka proizvodnje zdravila Omeprazol****Inovatorji:**

Rok Starič, Petra Perhavec, Jernej Grmaš, dr. Jerneja Opara, dr. Mateja Novak Štagoj, Klara Megušar, Dušan Gašperlin, Franci Sopotnik

Opis:

Podjetje je razvilo nov postopek proizvodnje zdravila omeprazol. Glavne prednosti novega postopka so zelo skrajšan čas izdelave, ukinitvev uporabe acetona, zmanjšeganje uporabe etanola, vode in energije. Na trg prihajajo kakovostna, varna, učinkovita in cenovno dostopna zdravila.

Podjetje:

LEK farmacevtska družba d.d.

Razvojni center Slovenija

Verovškova 57, SI1527 Ljubljana, Slovenia

info.lek@sandoz.com

www.lek.si



član skupine Sandoz
a Sandoz company

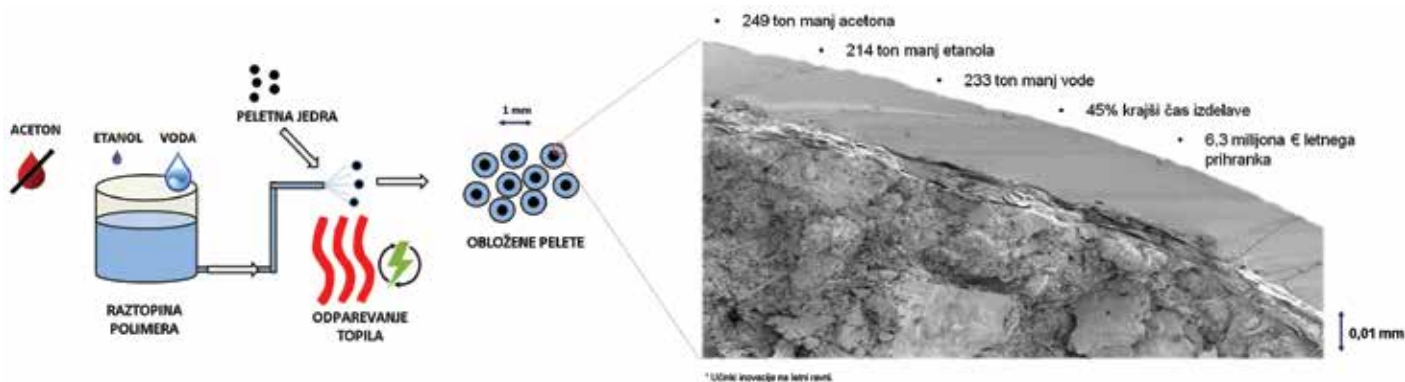

Inovacija:**Leseno okno Natura Optimo XLT****Inovatorji:**

M Sora mizarstvo

Opis:

Podjetje je razvilo okno, ki je v celoti izdelano iz posebne smrekovine slovenskega porekla, njena zgradba in lastnosti pa so spremenjene po patentiranem postopku termične modifikacije, ki je plod razvoja slovenskega podjetja Silvaproduct d.o.o. in Biotehniške fakultete, Univerze v Ljubljani. Poleg odličnih toplotnih lastnosti je novo okno bistveno trajnejše in dimenzijsko stabilnejše od klasičnih oken izdelanih iz smrekovine, njegov izgled pa zaradi barve daje občutek tropske vrste lesa.

Podjetje:

M Sora d.d.

Trg svobode 2, SI-4226 Žiri, Slovenija

okna@m-sora.si

www.m-sora.si

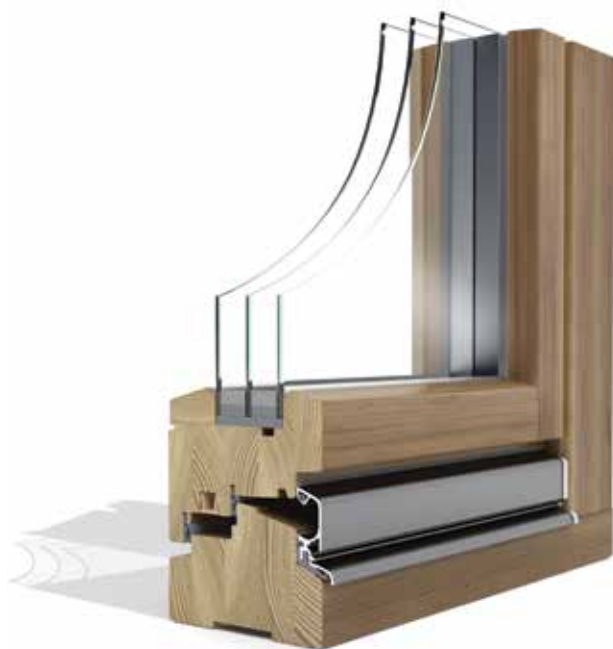

Inovacija:**Brezkislinsko čiščenje toplo in hladno valjanih pločevin****Inovatorji:**

Janez Katnik, Bojan Finc

Opis:

Brezkislinsko čiščenje je nova inovativna tehnologija čiščenja trakov pločevine, ki so jo razvili v podjetju SIJ Acroni. Liniji dajejo edinstvenost posebna konstrukcija peskarskega stroja, postavitve turbin, izbor abraziva ter tehnologije krtačenja pločevine. Inovacija nadomešča stari postopek brušenja končnega traku, iz česar izvira tudi največja gospodarska korist. Novi postopek je cenovno ugodnejši in ekološko sprejemljiv. Nova tehnologija okolja ne obremenjuje z uporabo kemikalij.

Podjetje:

SIJ Acroni d.o.o.

Cesta Borisa Kidriča 44, SI-4270 Jesenice, Slovenija

info@acroni.si

www.acroni.si

sij | acroni



Inovacija:**Tanke rezalke PROFESSIONAL****Inovatorji:**

Valentina Prapotnik, Franja Juhart, Milena Krajnik, Marija Kotnik, Valerija Napotnik

Opis:

Nova skupina tankih rezalk Professional nadomešča prejšnjo standardno linijo. Prednosti v primerjavi s standardno linijo: odlične rezne sposobnosti, hitrejši rez, odlična vzdržljivost, do 20% več rezov, materialna cena oz. proizvodni stroški se kljub dvigu reznih lastnosti niso povežali glede na standardno linijo izdelkov ter dodatna širitev asortimana (prej jeklo, nerjavno jeklo, sedaj dodatno jeklo+nerjavno jeklo).

Podjetje:

SwatyComet d.o.o., PE Zreče
Tovarniška cesta 5, SI-3214 Zreče
info@swatycomet.si
www.swatycomet.si



Ostali prejemniki priznanj za inovacije

Prejemniki srebrnih priznanj za inovacije		
Bijol d.o.o., Vuzenica	www.bijol.si	Multifunkcijsko zglobno delovno vozilo Bijol Marmot BWS 160
Bosio, d.o.o.	www.bosio.si	Manipulator Bosio MAN14/8
ETI d.d. Izlake in NELA RC d.o.o.	www.etigroup.eu	Kombinirano zaščitno stikalo KZS - EDI
Farma GRS, d.o.o.	www.farma-grs.si	Nova sintezna pot in kristalinične oblike sodobne makrolidne zdravilne učinkovine za zdravljenje dihalnih okužb v veterinarski medicini
Hidria TC Tehnološki center d.o.o.	si.hidria.com/si/o-nas/innovativni-center/tehnoloski-center	Varilni stroj za ultrazvočno varjenje kromirane okrasne letve za model Porsche Panamera
Hyb, d.o.o. in IN. Medica	www.hyb.si	FREEHAND – naprava za uporabo v minimalno invazivni kirurgiji - laparoskopiji
Johnson Controls Slovenj Gradec d.o.o., Slovenj Gradec	www.johnson.com	Linija za sestavo in kontrolo zglavnikov, komolčnikov in stranic Volvo V54x
Kolektor Group d.o.o.	www.kolektor.com	Implementacija okolju prijaznega in ekonomičnega plazemskega procesa naprševanja funkcionalnih prevlek v proizvodnjo komponent za elektro in avtomobilsko industrijo
Kreativni aluminij, d.o.o. in VIP Virant, d.o.o.	www.kreal.si , www.vip-virant.si	Lumenova CCL06-LED svetilka z reflektorsko optiko za javno razsvetljavo z življenjsko dobo do 100.000 ur in garancijo 20 let
Ledinek engineering, d.o.o.	www.ledinek.com	MULTIPLAN večstransko skobeljno-profilirni stroj - opremljen z orodjem LEDINEK Tool Manager
Lek Veterina, d.o.o.	www.lek-veterina.si	Premiks PN-K-Stress %
Mahle Letrika d.o.o.	www.letrika.mahle.com	Heavy duty elektomagnetno stikalo za zaganjalnike s kontrolirano silo pri vklopu
Meltum, logistika in transport d.o.o.	www.meltum.si	Revolucionaren koncept smuči, razvit za novo izkušnjo smučanja, črpajoč navdih iz tradicije bloških smuči - Izocentrične smuči

Prejemniki srebrnih priznanj za inovacije

SIJ Metal Ravne d.o.o., Ravne na Koroškem	www.metalravne.com	Kovanje in toplotna obdelava "Izločevalno utrjevalnih nerjavnih jekel" večjih dimenzij
Primat, d.d.	www.primat.si	Nova generacija eksplozijsko odpornih bankomatnih blagajn
Sastela d.o.o. in Engrotuš d.o.o.	www.sastela.si , www.tus.si	Slovenska potica – Slovenian potica (Slovenske dobrote) – Najbolj inovativno živilo 2016 v skupini finega pekovskega peciva – Inovacija leta 2016, inovativno zdravo živilo
Silco d.o.o.	www.silco-automotive.com	Zračno sušeči prozorni lak za avtoličarska popravila brez trdilca v baznem laku
Steklarna Hrastnik d.o.o.	www.hrastnik1860.com	Puzzle - Povezovanje doživetij!
Tehnos d.o.o.	www.tehnols.si	Namenski profesionalni mulčer za špargljeve nasade MPS 150
TPV d.d.	www.tpv.si	Tankostenski usmerjevalnik olja s povečano trajno dinamično trdnostjo
Varstveno delovni center Zagorje ob Savi	www.vdc-zagorje.si	Evropski prostovoljci (EVS) za višjo kakovost življenja v VDC Zagorje ob Savi

Prejemniki bronastih priznanj za inovacije

Dukin, razvoj ekološke opreme d.o.o.	www.dukin.si	Ogradni smetarnik StyleOUT
INO Brežice d.o.o.	www.inobrezice.si	Mulčer BOXER
Luka Koper d.d.	www.luka-ko.si	Opeka iz morskega sedimenta
Petrol energetika d.o.o. in SIJ Metal Ravne d.o.o., Ravne na Koroškem	www.petrol.si , www.metalravne.com	Koristna izraba odvečne toplote jeklarske industrije za namene daljinskega ogrevanja in priprave sanitarne tople vode na Ravnah na Koroškem
Kovis d.o.o.	www.kovis-group.si	Ležajno ohišje K25L z lepljenimi obrabnimi ploščicami

Vsem prejemnikom priznanj iskreno čestitamo!

VSE JE LAHKO IZZIV

Gospodarska
zbornica
Slovenije 



REPUBLIKA SLOVENIJA
MINISTRSTVO ZA GOSPODARSKI
RAZVOJ IN TEHNOLOGIJO

SPIRIT
SLOVENIJA

JAVNA AGENCIJA

I FEEL
SLOVENIA

NAJBOLJ VROČE INOVACIJE